

**H
Y
M
E
R**

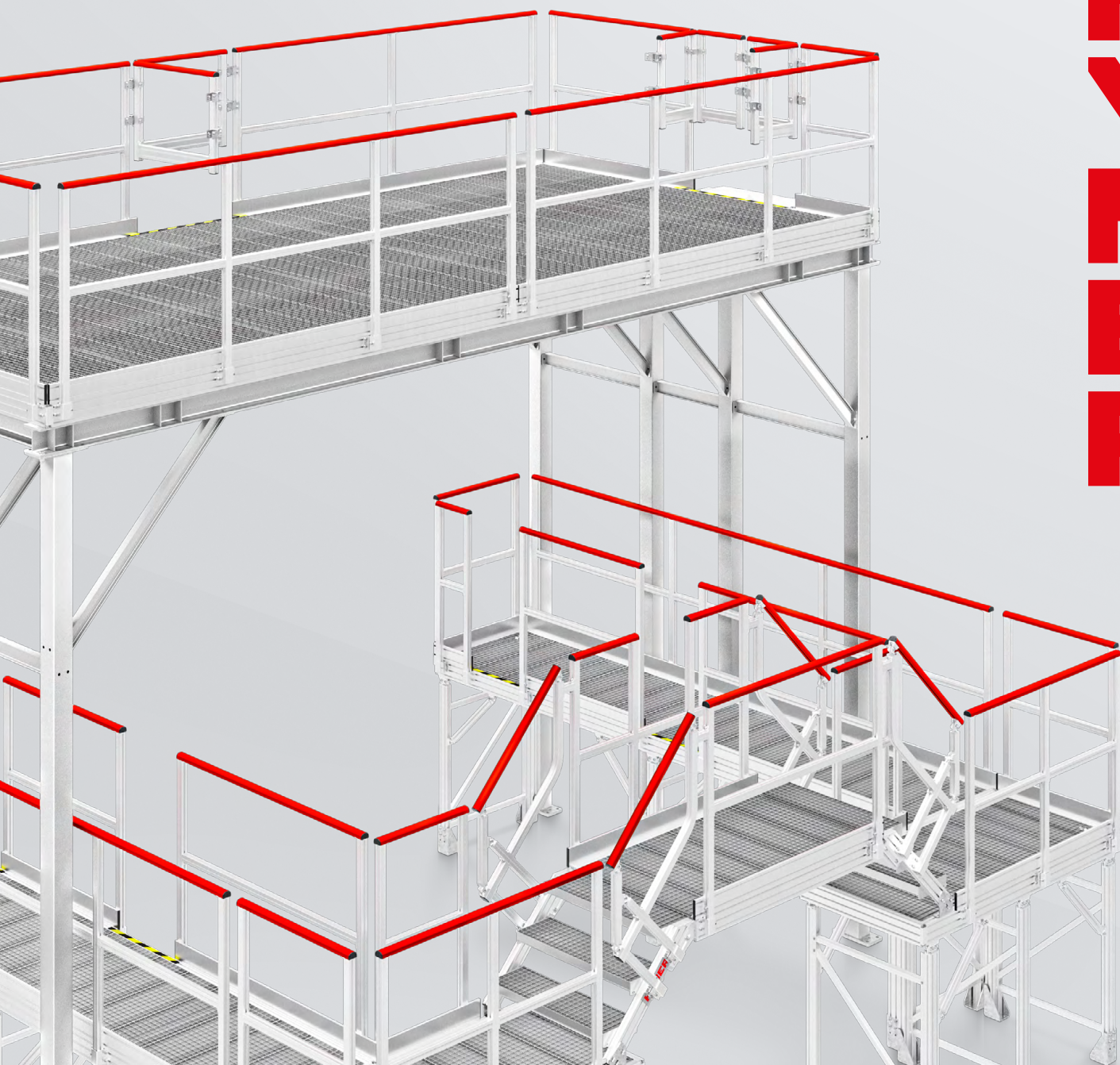

INDIVIDUELLES FÜR INDUSTRIELLES

Steigtechnik für
Industrie und Anlagenbau.

SICHERE UND FUNKTIONALE ARBEITSPLÄTZE UND VERKEHRSWEGE

Individuelle Steigtechniklösungen für mehr Ergonomie und Arbeitssicherheit.

In Situationen, in denen der Arbeitsplatz in der Höhe liegt, spielt eine maßgeschneiderte Steigtechniklösung eine äußerst wichtige Rolle für die Sicherheit der Arbeit und die Ergonomie der Mitarbeiter. Speziell angefertigte Wartungsbühnen und Arbeitsplattformen sind unverzichtbar, um ein sicheres und komfortables Arbeiten in erhöhten Bereichen zu gewährleisten. Sie ermöglichen nicht nur ein sicheres und komfortables

Arbeiten in der Höhe, sondern reduzieren auch ungesunde Körperhaltungen und das daraus resultierende Verletzungsrisiko. HYMER-Produkte entsprechen aktuellen nationalen und internationalen Normen. Unsere nach DIN EN ISO 9001-2015 zertifizierten Entwicklungs- und Fertigungsabläufe garantieren Ihnen Sicherheit und höchste Zuverlässigkeit.

Treppen und Plattformen

Die ortsfesten oder optional mobilen Treppen und Plattformen sind an nahezu alle Konturen anpassbar.



Seite 6

Arbeits- und Wartungsbühnen

Für optimales und sicheres Arbeiten an Maschinen und Anlagen.



Seite 7

Sonderlösungen

Das HYMER-Profilsystem ist individuell an Ihre Bedürfnisse anpassbar.

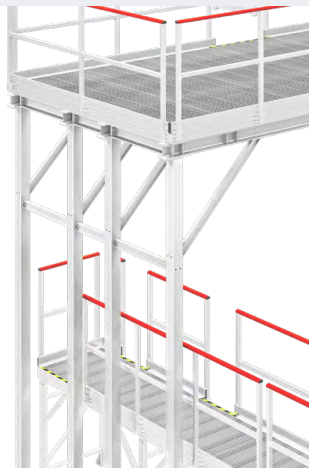

Seite 9

Steigleitern

Steigleitern für bauliche Anlagen, Maschinen- und Industrieanlagen, Fluchtwege oder ortsfeste Zugänge.



Seite 10

Ihre Vorteile



individuelle Konstruktion und Entwicklung



Montageservice



Abnahme und Inbetriebnahme



regelmäßige Prüfung



Made in Germany

QUALITÄT IN SERIE: FÜR JEDE AUFGABE DIE PASSENDE STEIGTECHNIK

Normkonform, sicher und robust – Steigtechnik von HYMER gibt es in verschiedensten Modellen und Ausführungen.

Unsere Steigtechnikprodukte entsprechen stets den geltenden Normen und Vorschriften, sodass Sie sich absolut sicher sein können, einen ergonomischen und sicheren Arbeitsplatz in der Höhe zu schaffen. Die nach DIN EN ISO 9001-2015 zertifizierten Entwicklungs- und Fertigungsabläufe garantieren Ihnen Sicherheit und höchste Zuverlässigkeit. Folgende Informationen unterstützen Sie bei der korrekten Auswahl der für Sie passenden Steigtechnik.

Die Technischen Regeln für Betriebssicherheit (TRBS) konkretisieren die Betriebssicherheitsverordnung (BetrSichV) hinsichtlich der Ermittlung und Bewertung von Gefährdungen sowie der Ableitung von geeigneten Maßnahmen und geben den Stand der Technik wieder. Ein Arbeitgeber kann bei Anwendung der TRBS davon ausgehen, dass die Anforderungen der BetrSichV erfüllt sind.

Podesttreppen und Plattformen

Seite 14



Stehleitern

Seite 15



Tritte und Podeste

Seite 16



Anlege- und Einhängeleiter

Seite 17



Schiebe- und Seilzugleitern

Siehe Katalog „Leitern und Tritte“



Multifunktionsleitern

Siehe Katalog „Leitern und Tritte“



Leitern als Verkehrsweg oder Arbeitsplatz - TRBS 2121-2



Rutschhemmung bei Steigtechnik – HYMER-Steigtechnik in der Rutschhemmungsklasse R11 bis R13

Ihre Vorteile



Seminare und Fachwissen



einfache Bestellabwicklung



EDI-Schnittstellen und Beschaffungsportale



regelmäßige Prüfung



Made in Germany

DAS HYMER-BAUKASTEN-SYSTEM

Modulare Lösungen: Steigtechnik einfach individuell konfigurieren

Der modulare Aufbau des HYMER-Baukastensystems erlaubt eine flexible Zusammenstellung der einzelnen standardisierten Bauteile. Dabei sorgt die robuste Ausführung der Module für eine hohe Stabilität und Langlebigkeit. Die Produkte zeichnen sich zudem durch UV-Beständigkeit, Korrosionsbeständigkeit und Widerstandsfähigkeit gegenüber Lösungsmitteln aus – eine

Investition die sich rechnet. Produkte, die mithilfe des HYMER-Onlinekonfigurators erstellt werden, unterliegen einer präzisen Regelwerksprüfung. Dies gewährleistet, dass Sie stets eine Steigtechnik erhalten, die den aktuellen Normen entspricht.

- 1 Wunschprodukt auswählen
- 2 Individuell konfigurieren
- 3 Detailliertes Angebot anzeigen
- 4 Wunschprodukt liefern lassen

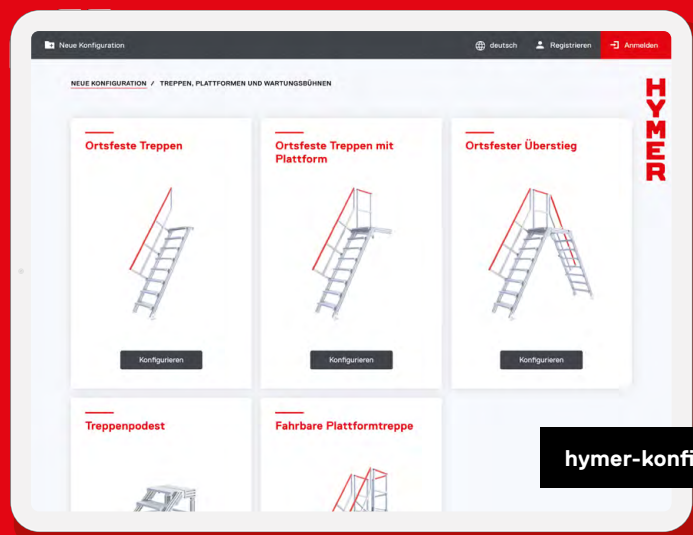

Sie möchten sehen, wie Ihre individuelle Steigtechniklösung bei Ihnen vor Ort aussieht? Gerne erhalten Sie 3D-Daten (.stp-Format) für Ihr Planungsprogramm.

Schnell und einfach konfigurierbare Optionen



Stufenbreite wahlweise 600, 800 oder 1.000 mm



Treppen-Neigungen von 35°–75° in 5°-Schritten



Standhöhen in 10-mm-Schritten



Plattformlängen in 50-mm-Schritten



Feste oder abnehmbare Treppen- und Plattformgeländer



Verschiedene Stufen- und Plattformbeläge von R11 bis R13



Fahrwerk wahlweise mit Lenk- oder Bockrollen



Optional mit elektr. Akku-Bremssystem

Steigtechnik-Sonderlösungen

Auch wenn die modularen Lösungen nicht ausreichen und Sie eine Steigtechnik benötigen, die perfekt zu Ihren Anforderungen passt, sind Sie bei uns genau richtig. Ob es um den Aufstieg, den Abstieg oder das Arbeiten in besonderen Höhen geht, unsere maßgeschneiderten Steiglösungen sind darauf ausgerichtet, Ihren Arbeitserfolg sicherzustellen. In Fällen, in denen Standardlösungen nicht ausreichen, setzen wir unser

Wissen und unsere Erfahrung gemeinsam mit Ihnen ein, um die passende Lösung für Ihre Herausforderungen zu schaffen. Wir geben Ihnen die Plattform, um Ihre Arbeit effizienter zu gestalten, Arbeitsabläufe zu optimieren und kosteneffektiver zu sein. Ihre Ideen sind der Antrieb für unsere Zusammenarbeit. Wo immer Ihr Projekt Sie in die Höhe führt, stehen wir an Ihrer Seite.

- 1 Persönliche Beratung**
Im persönlichen Gespräch hören wir Ihnen genau zu und ermitteln daraufhin detailliert Ihren Bedarf.
- 2 Exakte Planung**
Auf Basis der Bedarfsermittlung planen unsere Spezialisten mit Hilfe der Baukastenmodule und -komponenten millimetergenau die Konstruktion Ihrer Steigtechniklösung.
- 3 Kompetente Fertigung**
Aufgrund unserer langjährigen Erfahrung sowie hohen Fertigungs- und Montagekompetenz bauen wir Ihnen einfach und zuverlässig Ihre spezifische Steigtechniklösung.
- 4 Komfortabler Service**
Nach einer schnellen Lieferung profitieren Sie auch weiterhin von unserem persönlichen, unkonventionellen Support.

Ansprechpartner



+49 7522 700-702



technical-sales@hymer-alu.de

Ob persönlich vor Ort, telefonisch, per E-Mail oder Video-Telefonie – wir sind mehr als nur für Sie da. Die langjährige Erfahrung und das Know-how unserer Mitarbeiter sichert ein hohes Maß an Flexibilität und Zuverlässigkeit. Wir bieten daher einen Service, der einfacher, schneller und unkonventioneller nicht sein könnte. Ihre Ansprechpartner nehmen sich jeder Herausforderung an.

PLATTFORMTREPPEN

Industriearbeiten auf dauerhaft sicherem und komfortablem Niveau.

Mobile oder ortsfeste Plattformtreppen eignen sich ideal für länger andauernde Arbeiten, auch mit Werkzeug oder wechselndem Arbeitsplatz.

Die großflächige Plattform mit Geländer ermöglicht ein sicheres und ergonomisches Arbeiten in der Höhe.



Sicher auf Treppe und Plattform: stabiles Geländer mit ergonomischem, beschichtetem Handlauf.



Passend für Ihre Arbeitshöhe: Standhöhen in 10-mm-Schritten. Treppenneigungen von 35° bis 75°.



Auch in schmierigen Arbeitsumgebungen sicher: unterschiedliche Stufenbeläge (R11 bis R13).



Sie benötigen mehr Platz? Plattformlängen in 50-mm-Schritten. Unterschiedliche Plattformbeläge.



Robuste Stützkonstruktion ermöglicht sicheres Arbeiten auch in besonders in großen Höhen.



Wir machen, was Ihnen wichtig ist: wahlweise mit Lenkrollen oder praktischer Zentralbremse.

Konstruktionsbeispiele

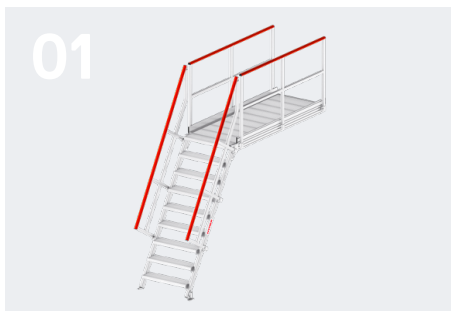

Beispiel mit Breite 800 mm und Stahl-Gitterrost R12; 60°; Handlauf beidseitig



Beispiel mit Breite 1.000 mm und Stahl-Gitterrost R13; 60°; Handlauf einseitig; Staplertaschen; Fußbremse



Beispiel mit Breite Sonderausführung 450 mm und Aluminium gerieft R11; 45°; Handlauf beidseitig; Gegengewicht

ORTSFESTE ÜBERSTIEGE

Hindernisse maximal sicher und flexibel überwinden.

Ortsfeste Überstiege dienen zur Überbrückung von Hindernissen oder als Arbeitsplattform mit beidseitigem Zugang. Die breiten

Treppenstufen ermöglichen einen sicheren Auf- und Abstieg, auch mit Werkzeug und schweren Arbeitsgeräten.



Sicher auf Treppe und Plattform: stabiles Geländer mit ergonomischem, beschichtetem Handlauf.



Passend für Ihre Arbeitshöhe: Standhöhen in 10-mm-Schritten. Treppenneigungen von 35° bis 75°.



Auch in schmierigen Arbeitsumgebungen sicher: unterschiedliche Stufenbeläge (R11 bis R13).



Sie benötigen mehr Platz? Plattformlängen in 50-mm-Schritten. Unterschiedliche Plattformbeläge.

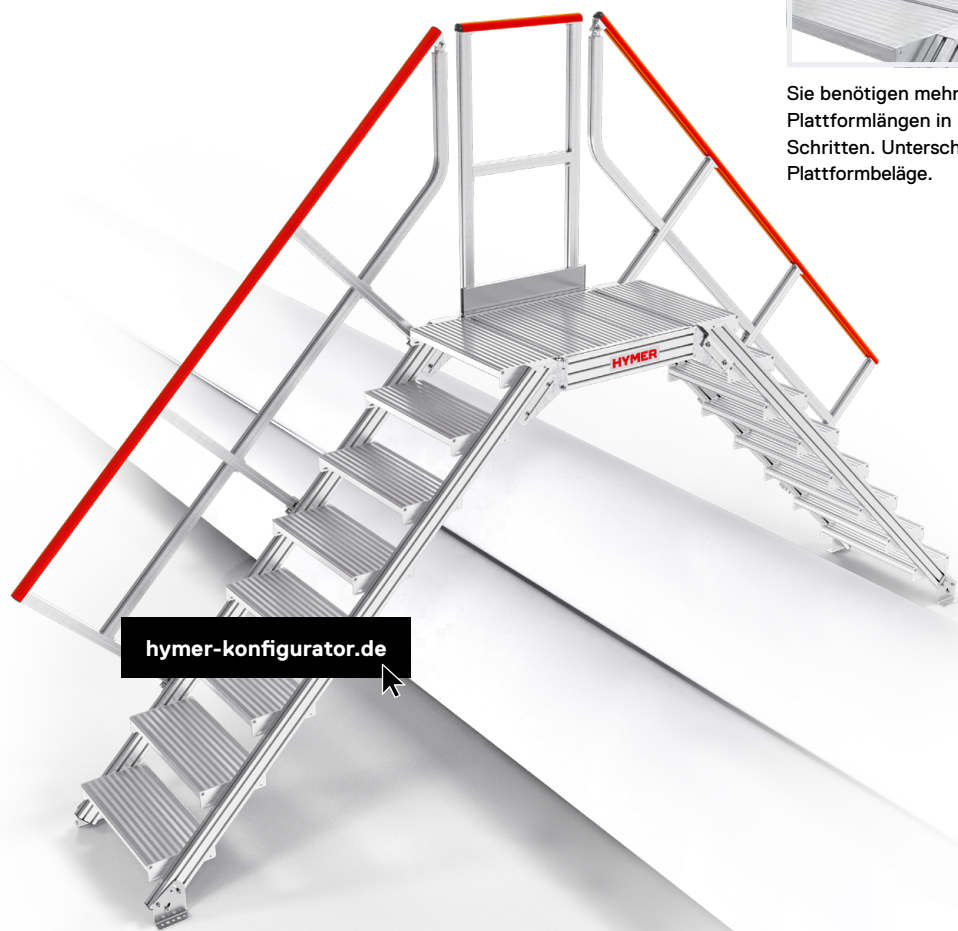

Konstruktionsbeispiele



Beispiel mit Breite 600 mm und Aluminium gerieft R11; 45°; asymmetrische Höhen; Handlauf nur an einer Treppe



Beispiel mit Breite 600 mm; Länge 3.900 mm; Treppen- und Plattformbelag Alu-Gitterrost R13; Treppen im Winkel von 45° zur Plattform angebracht



Beispiel mit Breite Sonderausführung 800 mm und Aluminium gerieft R11; 45°; Handlauf beidseitig; mit Überstand

SONDERLÖSUNGEN – BEISPIEL 1

Wartungszugang für eine Maschinenanlage.

Sicherheit und Effizienz stehen im Fokus dieser Wartungsbühne mit erhöhter Traglast für Schaltschränke. Die Plattform bietet außerdem nicht nur die nötige Stabilität, sondern erfüllt auch die geltenden Normen, indem sie mit einem zugänglichen

Zwischenpodest ausgestattet ist, das einen 90°-Zugang ermöglicht. Das Produkt vereint Praktikabilität und Konformität, um reibungslose Wartungsarbeiten zu gewährleisten.

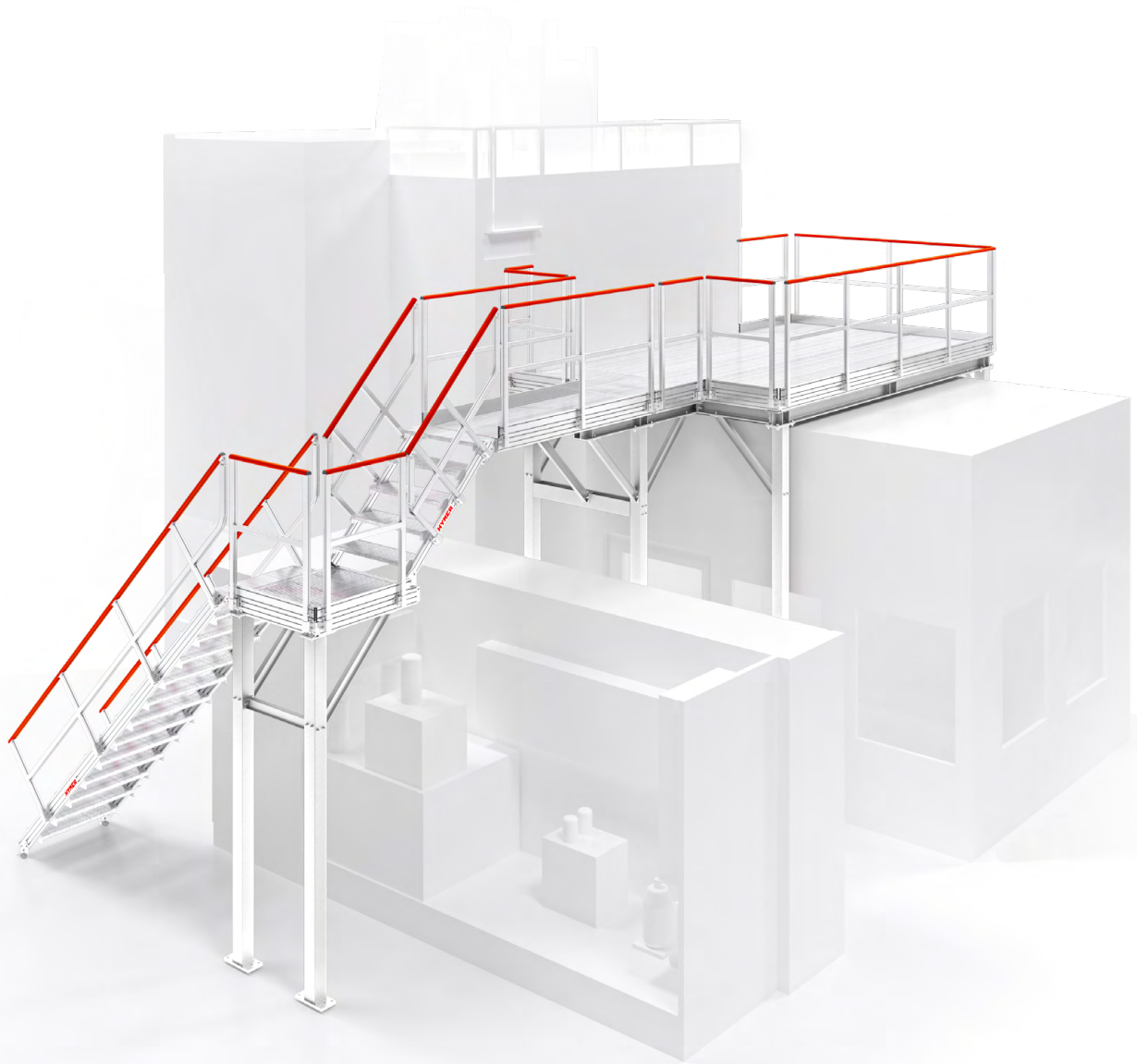

Konstruktionshighlights



Der Treppen- und Plattformbelag aus Stahlgitterrost mit rutschhemmender Oberfläche ermöglicht auch mit Werkzeug in der Hand einen sicheren Auf- und Abstieg. Zudem ist eine erhöhte Sicherheit bei Arbeiten auf der Plattform gegeben.



Immer normkonform: Bei jeder Steigtechniklösung achten wir auf eine konforme Ausführung an geltende Vorschriften und Normen.



Sicherheit und Effizienz in Einem: Das HYMER-Baukastensystem bietet die Möglichkeit flexibel an vorhandene Konturen anzuschließen und dennoch eine stabile Wartungsbühne und ein sicheres Arbeitsgefühl zu gewährleisten.

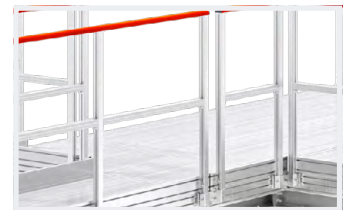

Die Plattform wurde so konstruiert, dass auch schwere Schaltschränke bedenkenlos auf ihr platziert werden können.

SONDERLÖSUNGEN – BEISPIEL 2

Arbeitsbühne für Schienenfahrzeuge.

In jeder Form ist Sicherheit möglich: Wenn die Produktform besondere Ansprüche stellt, punktet HYMER mit einem stabilen Baukastensystem. Das System bietet die Möglichkeit auch

besondere Konturen ohne Kompromisse in Sachen Sicherheit eingehen zu müssen. In diesem Beispiel kann der Zug durch einen speziellen Unterbau überbrückt werden.

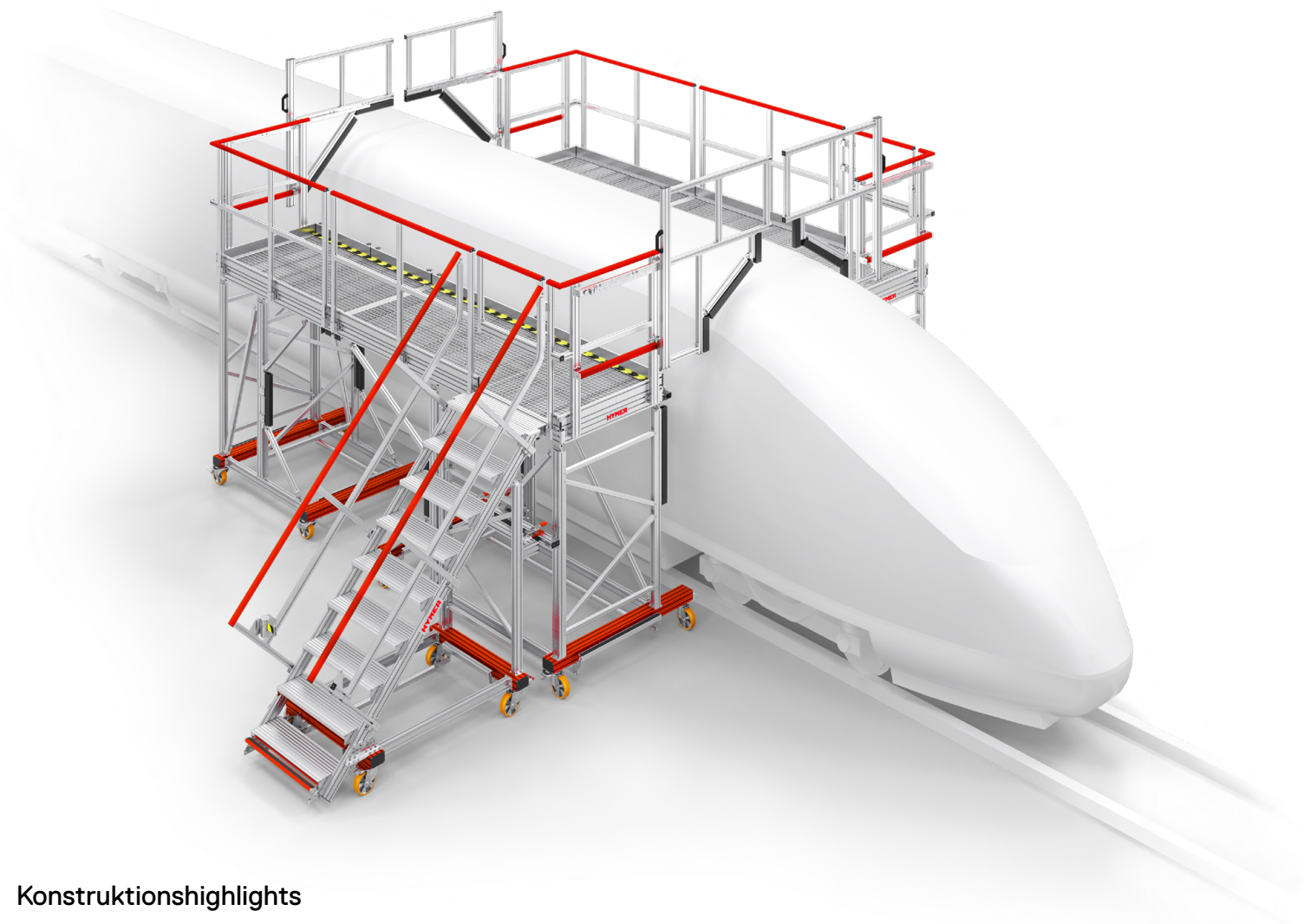

Konstruktionshighlights

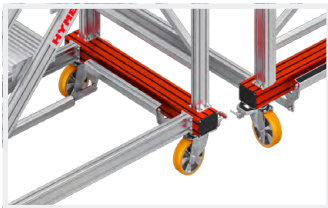

20 Lenkrollen sorgen für ein einfaches Verfahren der Bühne.

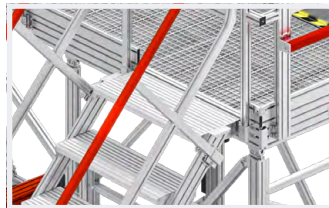

Flexibel auf Ihre Bedürfnisse zugeschnitten: Wir bieten die Möglichkeit, die Plattformbeläge nach Ihren Wünschen anzupassen – so wie beispielsweise mit Holz.



Durch die speziell angepassten Konturen der Bühne kann der Zug lückenlos überbrückt werden.



Die Konturgeländer sorgen für eine maximale Absturzsicherung arbeitender Personen auf der Bühne.

STEIGLEITERN

Normkonforme Qualität und maximale Sicherheit schnellstens geliefert.

Für bauliche Anlagen, Maschinen- und Industrieanlagen, als Fluchtweg oder ortsfester Zugang: Unsere Steigleitersysteme bieten 100 % Normkonformität und zertifizierte Qualitätssicherheit. Dank hoher Verfügbarkeit und optimierter Bestellprozesse liefern wir schnell und zuverlässig. Bei uns können Sie sich auf eine

individuelle Beratung und eine sachkundige Prüfung der Steigleiteranlage gemäß ArbStättV ASR-A1.8, Seminare Steigleitern „Sachkundige Person für ortsfeste Steigleiteranlagen“ verlassen. Außerdem unterstützen unsere Service- und Montagepartner Sie gerne bei der Montage. Sprechen Sie uns an!

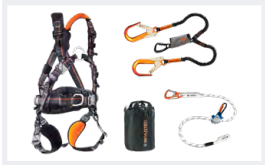

Alternativ mit persönlicher Schutzausrüstung gegen Absturz.



hymer-konfigurator.de

- ISO 14122-4
- DIN 14094-1
- DIN 18799-1
- NF 085-016
- 10 YEAR GUARANTEE
- MADE IN GERMANY

Konstruktionshighlights



Verschiedene Ausstiegsvarianten wie Ausstieg mit Übergang, Tritt, Handlauf oder Einstiegshilfe wählbar.



Schnelle und einfache Montage mit C-Profilen. Spätere vertikale Versetzung möglich.



Individuell wählbare Einstiege mit verschiedenen Sperrmöglichkeiten.



Einfache Verbindungen über verschraubbaren Leiterverbinder.

STEIGLEITER-KONFIGURATOR

Einfach und schnell zur passenden Steigleiter.

Sie sind auf der Suche nach der geeigneten Steigleiter für Ihre baulichen Anlagen, Maschinen- und Industrieanlagen, Fluchtwege oder ortsfesten Zugänge? Unser Konfigurator leitet Sie Klick für Klick zum richtigen Modell: Leiternorm auswählen, Eigenschaften konfigurieren, detailliertes Angebot anzeigen lassen, direkt online bestellen, fertig! Die Lieferung erfolgt schnell und zuverlässig.

Und für die korrekte Montage der Steigleiter haben wir die passenden Partner. Sprechen Sie uns gerne an! Produkte, die mithilfe des HYMER-Onlinekonfigurators erstellt werden, unterliegen einer präzisen Regelwerksprüfung. Dies gewährleistet, dass Sie stets eine Steigtechnik erhalten, die den aktuellen Normen entspricht.

01 Produkt auswählen.

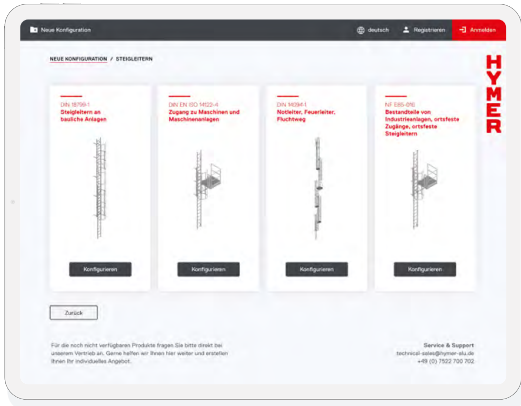

Vier normkonforme Steigleiter-Typen stehen zur Auswahl: für bauliche Anlagen, Maschinen, Rettungswege und Industrieanlagen.

02 Eigenschaften konfigurieren.

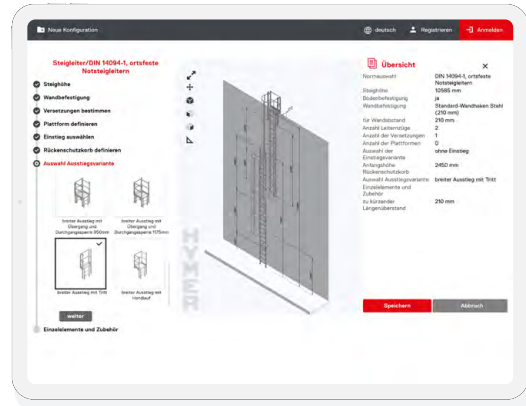

Bedienerfreundliche Konfiguration in wenigen Schritten: Steighöhe eingeben (Rückenschutz wird automatisch angezeigt), Plattform definieren, Einstiegs- und Ausstiegsvariante festlegen und anschließend die Einzelelemente/das Zubehör aussuchen.

03 Detailliertes Angebot anzeigen.

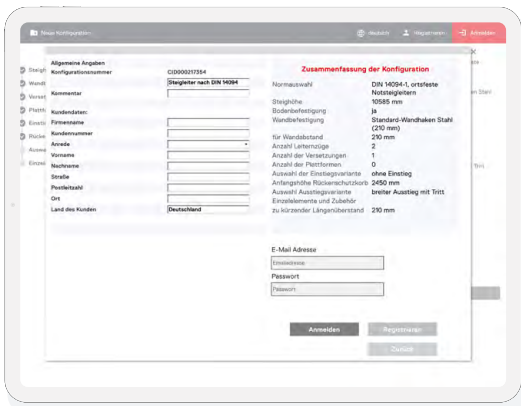

Die Konfiguration lässt sich speichern und zu einem späteren Zeitpunkt wieder aufrufen. Mit nur einem Klick wird Ihr Angebot zur Sofort-Anzeige erstellt und Sie können die Bestellung einfach online absenden.

04 Steigleiter liefern lassen.

Ihre Bestellung wird umgehend bearbeitet und Ihre neue Steigleiter-Lösung schnell geliefert.

Jetzt eigene Steigleiter konfigurieren!

hymer-konfigurator.de

Ihre Vorteile



persönliche Ausrüstung gegen Absturz (PSaGA)



Montageservice



Steigleitern in Wunschfarbe (RAL-Farbtöne)



sachkundige Prüfung



Fachseminare

LEITERN UND PODESTE

Einfach immer genau die richtige Wahl

So unterschiedlich die Aufgaben und Anforderungen sind, so vielfältig und durchdacht ist auch unser Sortiment an Leitern und Podesten – für jeden Arbeitsbereich bieten wir das passende und vor allem sichere Steigtechnikprodukt.

Größe, Länge und Art der Leiter sind vom jeweiligen Einsatzzweck abhängig. Bei der Auswahl unterstützen wir Sie gerne mit Hinweisen und Empfehlungen, sodass Sie für jeden Anwendungsbereich genau die richtige Leiter finden.

Auswahl der Leitergröße/-länge



Anlegeleitern dürfen nur bis zur viertobersten Stufe/Sprosse bestiegen werden, damit ausreichender Halt möglich ist.



Mehrzweckleitern in der Gebrauchsstellung „Stehleiter mit Steckteil“ dürfen nur bis zur fünftobersten Sprosse bestiegen werden.



Beidseitig begehbare Stehleitern dürfen nur bis zur drittobersten Stufe/Sprosse bestiegen werden, damit ausreichender Halt möglich ist.



Die Größe von Stehleitern mit Plattform sowie von Podestleitern muss so gewählt werden, dass der Benutzer die maximal erforderliche Arbeitshöhe ohne sich zu recken von der Plattform aus erreichen kann.



Zur einfachen „Bestimmung“ des richtigen Anlegewinkels dient die sogenannte Ellenbogenmethode.

Berechnung der Leiterlänge

Aus der Tabelle sind die erforderlichen Mindestlängen abzulesen. Empfehlenswert ist grundsätzlich die nächstgrößere Leiterlänge des HYMER-Lieferprogrammes zu verwenden.

	Erforderliche Mindestleiterlänge (in m) bei folgendem Anstellwinkel					Beispiel zur Berechnung der Mindestleiterlänge:
	75° Sprossenleitern <small>(gerade noch zulässig)</small>	70° Sprossenleitern <small>(unsere Empfehlung)</small>	68° Stufenleitern	60° Treppen	45° Treppen	
senkr. Höhe <small>(in m)</small>	senkr. Höhe x Faktor 1,035	senkr. Höhe x Faktor 1,064	senkr. Höhe x Faktor 1,080	senkr. Höhe x Faktor 1,155	senkr. Höhe x Faktor 1,414	
2,00	2,05	2,15	2,15	2,30	2,85	Senkrechte Höhe (oberer Anlegepunkt) = 6,00 m
2,50	2,60	2,65	2,70	2,90	3,55	
3,00	3,10	3,20	3,25	3,45	4,25	
3,50	3,60	3,70	3,80	4,05	4,95	Bei Verwendung einer Sprossenleiter: (70° Neigungswinkel) 6,00 m x 1,064 = 6,40 m
4,00	4,15	4,25	4,30	4,60	5,65	
4,50	4,65	4,80	–	5,20	6,35	
5,00	5,20	5,30	–	5,80	7,05	
5,50	5,70	5,85	–	6,35	7,80	
6,00	6,20	6,40	–	6,95	8,50	
6,50	6,75	6,90	–	7,50	9,20	
7,00	7,25	7,45	–	8,10	9,90	

Sicher in die Senkrechte

In Industriebetrieben wird die Arbeitssicherheit immer wichtiger. Als Hersteller von professioneller Steigtechnik legen wir unser Augenmerk auf Normkonformität nach den aktuellsten Regeln und Vorschriften – für sicheres, ergonomisches Arbeiten in der Höhe.

Von der TRBS-konformen Stufensteilleiter bis zur Plattformleiter in der höchsten Rutschhemmungsklasse – mit unserem Sortiment bieten für jeden Anwendungsbereich höchste Funktionalität und maximale Sicherheit.

Technischen Regeln für Betriebssicherheit

Die technischen Regeln für Betriebssicherheit werden im Auftrag des Bundesministeriums für Arbeit und Soziales erarbeitet und konkretisieren die Betriebssicherheitsverordnung (BetrSichV). Durch die Anwendung und Beachtung der technischen Regeln kann der Unternehmer sicherstellen, dass die Anforderungen der BetrSichV bei den entsprechenden Arbeiten beachtet werden.



Leitern als Verkehrsweg

Bis zu einer Höhe von 5 Metern dürfen Sprossen- und Stufenleitern als Zu- und Abgang zu hoch gelegenen Arbeitsplätzen verwendet werden (Ausnahme: sehr seltene Benutzung). Für höher gelegene Zugänge sind Alternativen einzusetzen.



Leitern als Arbeitsplatz

Bis zu einer Standhöhe von 2 Metern ist die Verwendung von Stufen- und Plattformleitern als hoch gelegener Arbeitsplatz uneingeschränkt zulässig. Bei einer Standhöhe von 2 bis 5 Metern dürfen die Leitern lediglich für zeitweilige Arbeiten (weniger als 2 Stunden) verwendet werden. Bei über 5 Metern Standhöhe ist grundsätzlich ein alternatives Arbeitsmittel zu wählen.

Beste Rutschhemmung

In Industriebetrieben, in denen mit Schmierstoffen oder anderen feuchten Medien gearbeitet wird, müssen Beauftragte für Arbeitssicherheit besonders das Thema „Rutsicherheit“ im Blick haben. Wir haben dazu unser Sortiment in den vergangenen Jahren bereits sukzessive um R13-Steigtechnikprodukte erweitert.



Hohe Sicherheit durch hohen Standard

Mit stark profilierten Sprossen und 80 mm tiefen Stufen sind unsere Leitern auf ergonomisches und sicheres Arbeiten ausgelegt. Ganz gleich wie schwierig die Arbeitsumgebung ist, mit HYMER-Steigtechnik stehen Sie immer auf der richtigen Seite.



Rutschhemmungsklasse R13

HYMER-Steigtechnik hat ein eigenes Stufenleiterprogramm mit der höchsten Rutschhemmungsklasse R13. Speziell für Industriebetriebe entwickelt, in denen mit Schmierstoffen und anderen feuchten Medien gearbeitet wird, zeichnen sich diese Leitern durch eine besonders hohe Trittsicherheit aus.

Ansprechpartner:



+49 7522 700-702



technical-sales@hymer-alu.de

Ob persönlich vor Ort, telefonisch, per E-Mail oder Video-Telefonie – wir sind mehr als nur für Sie da. Die langjährige Erfahrung und das Know-how unserer Mitarbeiter sichert ein hohes Maß an Flexibilität und Zuverlässigkeit. Wir bieten daher einen Service, der einfacher, schneller und unkonventioneller nicht sein könnte. Ihre Ansprechpartner nehmen sich jeder Herausforderung an.

PLATTFORMLEITERN UND PODESTTREPPEN

Sicheres Arbeiten in der Höhe dank großflächiger Standfläche.

Die großflächigen Arbeitsplattformen der HYMER-Plattformleitern und Podesttreppen bieten eine sichere und stabile Fläche zum Stehen und Arbeiten.

Sie ermöglichen eine ergonomische Arbeitsposition, auch wenn Aufgaben längere Zeit in erhöhten Positionen ausgeführt werden müssen.



Die großflächige Plattform bietet eine sichere und stabile Fläche zum Stehen und Arbeiten.



Wahlweise mit permanenter Direktbeschichtung der Stufen und Plattform. Arbeitssicherheit in der höchsten Rutschhemmungsklasse R13.

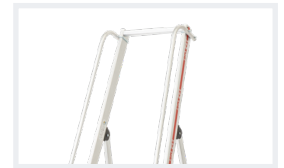

Handläufe für einen sicheren Auf- und Abstieg.



Produktbeispiele



01
Plattformleiter HYMER ProTect C
8383



02
Podesttreppe fahrbar, einseitig begehbar
6888



03
Plattformleiter HYMER ProTect+
8484

STUFENSTEHLEITERN

Sicherheit und Mobilität vereint.

HYMER-Stufenstehlleitern können vielseitig eingesetzt werden. Sie eignen sich für eine Vielzahl von Anwendungen, von Wartungsarbeiten an Maschinen und Anlagen bis hin zur Lagerorganisation. Sie sind zusammenklappbar und erleichtern so Transport und Lagerung. Die 80 mm tiefen Stufen sorgen

dabei für eine hohe Standsicherheit. Für die Verwendung in öligen oder feuchten Umgebungen eignen sich Leitern mit R13-Beschichtung. Praktische Ablageschalen ermöglichen Arbeiten effizienter zu erledigen, da alle notwendigen Gegenstände in greifbarer Nähe hinterlegt werden können.



Vielseitiges Zubehör erleichtert das Arbeiten in der Höhe.



Wahlweise mit permanenter Direktbeschichtung der Stufen und Plattform. Arbeitssicherheit in der höchsten Rutschhemmungsklasse R13.



Produktbeispiele



Stufenstehlleiter, beidseitig begehbar
8024



Stufenstehlleiter mit Plattform und Rollen,
einseitig begehbar
8226

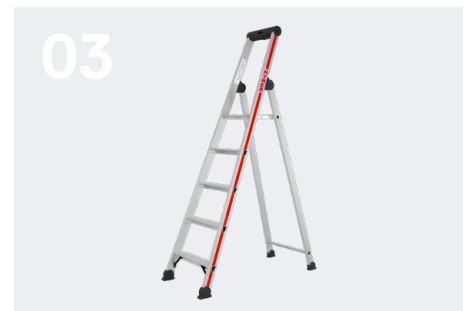

Stufenstehlleiter mit Plattform, einseitig begehbar
4026

TRITTE UND ARBEITSPODESTE

Kompakt und schnell einsatzbereit.

Tritte und Arbeitspodeste überzeugen durch ihre kompakten Maße und die schnelle Einsatzbereitschaft. Aufgrund der großen Standplattform bieten sie sicheren und ergonomischen Stand.

Die verschiedenen Beläge in der Rutschhemmungsklasse R11 bis R13 gewährleisten auch in schwierigen Arbeitsumgebungen ein Höchstmaß an Arbeitsschutz. Viele Tritte sind außerdem modular erweiterbar.



Zubehörteile wie ein Geländer reduzieren das Absturzrisiko in der Höhe.



Wahlweise mit Stufen- und Plattformbelag der höchsten Rutschhemmungsklasse R13.



Die großflächigen Stufen und Plattform bieten einen sicheren Aufstieg und Stand auch beim Aufstieg mit viel Materialien.



EN
14183

10
YEAR
GUARANTEE

★ ★ ★
MADE IN
GERMANY

Produktbeispiele



Montageplattform
6864

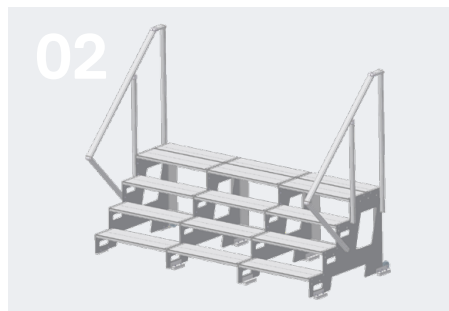

Industrietritt – modular erweiterbar
2271



Treppenpodest
6884

SCHIEBELEITERN UND STUFENAUFSTIEGE

Schneller, sicherer Zugang zu erhöhten Arbeitsbereichen.

Stufenaufstiege bieten eine schnelle Möglichkeit, an höhergelegene Arbeitsbereiche zu gelangen. Dank dem Handlauf ermöglichen sie einen sicheren und reibungslosen Auf- und Abstieg. Sie sind darauf ausgelegt, auch bei regelmäßiger Nutzung langlebig zu sein. Teleskopierbare Einhängeleitern können zudem als temporären Zugang in verschiedene Höhen

verwendet werden. Da sie nicht permanent installiert werden müssen, können sie schnell und einfach an den jeweiligen Arbeitsorten eingesetzt werden, wenn sie benötigt werden. Die Leitern sind mit stabilen Haken oder Befestigungssystemen ausgestattet, um sicherzustellen, dass sie sicher in der Position bleiben und einen stabilen Zustieg ermöglichen.



Wahlweise mit stufenlos ausziehbare Handläufe für einen sicheren Auf- und Abstieg.

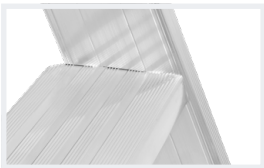

Sicherer Auftritt beim Aufstieg dank komfortablen Breitsprossen oder Stufen.

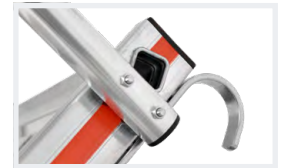

Stabiles Befestigungssystem für sicheres Einhängen am jeweiligen Einsatzort ohne permanent installieren zu müssen.

EN
131

10
YEAR
GUARANTEE

★ ★ ★
MADE IN
GERMANY

Produktbeispiele



Stufenaufstieg mit Plattform
8060



Schiebeleiter, zweiteilig
6046



Einhängeschiebeleiter
6092

MIT SICHERHEIT NORMKONFORM.

Immer auf dem neusten Stand.

Normen sind anerkannte Regeln der Technik und enthalten Spezifikationen für die Herstellung und Prüfung von Produkten. Beispielsweise gilt für tragbare Leitern die europäische Norm

EN 131. Angefangen in der Entwicklung bis zur Produktion sind unsere Produkte stets auf dem neusten Stand der Sicherheit. In unseren Produktbereichen arbeiten wir mit folgenden Normen:

Produkt	Zutreffende Normen	Anwendung
Leitern	EN 131-1:2019-11 EN 131-2:2017-04 EN 131-3:2018-03 EN 131-4:2020-06	Tragbare Leitern für unterschiedliche Anwendungsbereiche und zur Benutzung durch eine Person mit max. 150 kg. Dazu zählen beispielsweise Anlege-, Schiebe-, Steh-, Mehrzweck- und Gelenkleitern.
Leitern (TELESTEP)	EN 131-6:2019-05	In der Länge ausziehbare und für einen kompakten Transport geeignete Teleskopleitern.
Podestleitern	EN 131-7:2013-09	Mobile Podestleitern mit einer Plattformgröße von maximal einem Quadratmeter, einer Podesthöhe von max. fünf Metern sowie zur Benutzung durch eine Person mit max. 150 kg.
Tritte	EN 14183:2004-03	Norminformationen für Tritte: Dazu zählen zum Beispiel eine maximale Plattformhöhe von einem Meter sowie die Benutzung durch eine Person mit max. 150 kg.
Fahrgerüste	EN 1004-1:2021-02 EN 1004-2:2022-03	Aus vorgefertigten Bauteilen konstruierte Arbeitsbühnen, die sich manuell versetzen lassen.
Treppen, Plattformen und Wartungsbühnen	EN ISO 14122-1-4:2016-10	Stationäre, ortsfeste Zugänge zu maschinellen Anlagen wie beispielsweise Treppen, Überstiege, Geländer, Arbeitsbühnen, Laufstege oder auch Steigleitern.
Steigleitern	DIN 18799-1:2019-06 DIN 18799-3:2021-02 DIN 14094-1:2017-04 ISO 14122-4:2016-10	Ortsfeste Steigleitern an baulichen Anlagen mit Seitenholmen oder Mittelholm. Absturzsicherung in Abhängigkeit der Norm. Verschiedene Ausführungen mit Rückenschutz oder Steigschutz.

Mehr Informationen



hymer-steigtechnik.de/service

Auf unserer Webseite finden Sie weitere Informationen zu Normen, gesetzlichen Vorgaben und Arbeitsschutz sowie praktische, kostenlose Downloadangebote und hilfreiche Seminarangebote.

IM ALLGÄU DAHEIM, IN EUROPA ZUHAUSE.

60 Jahre exzellente Qualität made in Germany.

Seit Tag eins im Besitz unserer Gründerfamilie sind wir als ein stabiles, europaweit agierendes Unternehmen erfolgreich am Markt tätig. Denn wir geben uns nicht mit dem Mittelmaß

zufrieden, sondern hinterfragen geltende Standards und definieren diese neu. So schaffen wir Stabilität und Fortschritt zugleich.



Milton Keynes, GB

Hamburg, DE

Weißenburg, FR

 **Wangen im Allgäu, DE**

Tresdorf, AT

Montlingen, CH

Valladolid, ES

Ihr direkter Ansprechpartner für industrielle Steigtechnik:

hymer-steigtechnik.de

Alle Broschüren finden Sie auch
auf unserer Website zum Download:



Hymer-Leichtmetallbau GmbH & Co. KG

Käferhofen 10 | 88239 Wangen | Germany
Telefon +49 75 22 700-702
technical-sales@hymer-alu.de | [hymer-steigtechnik.de](https://www.hymer-steigtechnik.de)

Persönlicher Berater:

Einfach QR-Code scannen
und Ansprechpartner
in ihrer Nähe finden

