

FAHRGERÜSTE

BALLASTIERUNGSTABELLE (AUSLEGER) Erforderliche Ballastgewichte in kg



SC 40 mit Ausleger



	Best.-Nr.	kg	kg	kg	kg
Modul 1	7090/03	0	0	0	0
Modul 1+2	7090/05	0	0 ²⁾	0	0 ²⁾
Modul 1+2+3	7090/07	0	0 ²⁾	40 ^{**}	0 ²⁾
Modul 1	7095/03	0	0	0	0
Modul 1+2	7095/05	0	0 ²⁾	0	0 ²⁾
Modul 1+2+3	7095/07	0	0 ²⁾	0	0 ²⁾
Modul 1	7070/03	0	0	0	0
Modul 1+2	7070/05	0	80 ^{**}	0	110 ^{**}
Modul 1+2+3	7070/07	0	120 ^{**}	0	240 ^{**}
Modul 1+2+3+4	7070/09	40 ^{**}	180 ^{**}	80 ^{**}	0 ²⁾
Modul 1+2+3+4+4	7070/11	60 ^{**}	240 ^{**}	nicht zulässig	nicht zulässig
Modul 1	7075/03	0	0	0	0
Modul 1+2	7075/05	0	70 ^{**}	0	120 ^{**}
Modul 1+2+3	7075/07	0	140 ^{**}	0	240 ^{**}
Modul 1+2+3+4	7075/09	0	170 ^{**}	40 ^{**}	0 ²⁾
Modul 1+2+3+4+3	7075/11	0	230 ^{**}	nicht zulässig	nicht zulässig
7074/03		0	0	0	0
7074/04		0	50 ^{**}	0	50 ^{**}
7074/05		0	80 ^{**}	0	90 ^{**}
7074/06		0	110 ^{**}	0	130 ^{**}
7074/07		0	140 ^{**}	0	180 ^{**}
7074/08		40 ^{**}	180 ^{**}	40 ^{**}	250 ^{**}
7074/09		40 ^{**}	220 ^{**}	100 ^{**}	0 ²⁾
7074/10		60 ^{**}	260 ^{**}	nicht zulässig	nicht zulässig
7074/11		80 ^{**}	300 ^{**}	nicht zulässig	nicht zulässig

SC 40 mit Ausleger



	Best.-Nr.	kg	kg
Modul 1	70994/03	0	0
Modul 1+KIT	70994/03 +70994/01	0	0
Modul 1+2	70994/03 +70994/14	0	40 ^{**}
Modul 1+2+KIT	70994/03 +70994/14 +70994/01	0	40 ^{**}
Modul 1+2+3	70994/03 +70994/14 +70994/15	40 ^{**}	40 ^{**}
Modul 1+2+3+KIT	70994/03 +70994/14 +70994/15 +70994/01	80 ^{**}	80 ^{**}
Modul 1+2+3+4	70994/03 +70994/14 +70994/15 +70994/17	120 ^{**}	120 ^{**}
Modul 1+2+3+4+KIT	70994/03 +70994/14 +70994/15 +70994/17 +70994/01	120 ^{**}	160 ^{**}

* Bei Verwendung von Halterohren 6071/41 ist keine Ballastierung notwendig.

** Bei Verwendung von Halterohren 7072/41 ist keine Ballastierung notwendig.

Benötigte Zusatzteile

- 1) plus 2 Stk Halterohre, Best.-Nr. 6071/41
- 2) plus 2 Stk Halterohre, Best.-Nr. 7072/41
- 3) plus 2 Stk Traversenverlängerungen, Best.-Nr. 6072/34
- 4) plus 1 Stk Längstraverse, Best.-Nr. 6071/43

FAHRGERÜSTE

BALLASTIERUNGSTABELLE (AUSLEGER)

Erforderliche Ballastgewichte in kg



SC 60 mit Ausleger



Best.-Nr.	kg	kg	kg
6773/03	0	0	0
6773/04	0	0	0
6773/05	0	0	20*
6773/06	20*	0	40*
6773/07	20*	0	60*
6773/08	40*	0	100*
6773/09	60*	0	140*
6773/10	60*	nicht zulässig	nicht zulässig
6773/11	80*	nicht zulässig	nicht zulässig
6773/12	100*	nicht zulässig	nicht zulässig
6773/13	100*	nicht zulässig	nicht zulässig
6177/03	0	0	0
6177/05	60*	0	60*
6177/06	110*	0	120*
6371/03	0	0	0
6371/04	20*	0	40*
6371/05	60*	0	80*
6371/06	80*	0	120*
6371/07	100*	0	160 ^{1)*}
6371/08	120*	0	0 ¹⁾
6371/09	140*	0	0 ¹⁾
6371/10	160*	nicht zulässig	nicht zulässig
6371/11	200*	nicht zulässig	nicht zulässig
6371/12	220*	nicht zulässig	nicht zulässig
6371/13	240*	nicht zulässig	nicht zulässig
6373/03	0	0	0
6373/04	0	0	0 ¹⁾
6373/05	0	0	20 ^{1)*}
6373/06	0	0	40 ^{1)*}
6373/07	20*	0	60 ^{1)*}
6373/08	20*	0	0 ¹⁾
6373/09	40*	0	0 ¹⁾
6373/10	60*	nicht zulässig	nicht zulässig
6373/11	60*	nicht zulässig	nicht zulässig
6373/12	80*	nicht zulässig	nicht zulässig
6373/13	80*	nicht zulässig	nicht zulässig

* Bei Verwendung von Halterohren 6071/41 ist keine Ballastierung notwendig.

** Bei Verwendung von Halterohren 7072/41 ist keine Ballastierung notwendig.

SC 60 mit Ausleger

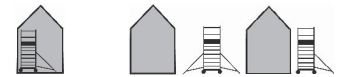

Best.-Nr.	kg	kg	kg
6472/03	0	0	0
6472/04	40*	0	40*
6472/05	60*	0	60*
6472/06	80*	0	80*
6472/07	100*	0	120*
6472/08	140*	0	140*
6472/09	160*	60	200*
6473/03	0	0	0
6473/04	0	0	0
6473/05	0	0	0
6473/06	20*	0	20*
6473/07	40*	0	40*
6473/08	40*	0	80*
6473/09	60*	40	120*
6473/10	80*	nicht zulässig	nicht zulässig
6573/04	0	40	40*
6573/06	0	0	40*
6573/08	0	0	120 ^{1)*}
6573/10	0	nicht zulässig	nicht zulässig
6573/12	20*	nicht zulässig	nicht zulässig
6576/04	0	0	0
6576/06	0	0	20*
6576/08	20*	40	100*
6576/10	40*	nicht zulässig	nicht zulässig
6576/12	60*	nicht zulässig	nicht zulässig
6576/14	100*	nicht zulässig	nicht zulässig
6771/03	0	0	0
6771/04	40*	0	40*
6771/05	60*	0	60*
6771/06	80*	0	100*
6771/07	100*	0	140*
6771/08	120*	0	200*
6771/09	160*	0	260 ^{1)*}
6771/10	180*	nicht zulässig	nicht zulässig
6771/11	200*	nicht zulässig	nicht zulässig
6771/12	240*	nicht zulässig	nicht zulässig
6771/13	260*	nicht zulässig	nicht zulässig

Benötigte Zusatzteile

- 1) plus 2 Stk Halterohre, Best.-Nr. 6071/41
- 2) plus 2 Stk Halterohre, Best.-Nr. 7072/41
- 3) plus 2 Stk Traversenverlängerungen, Best.-Nr. 6072/34
- 4) plus 1 Stk Längstraverse, Best.-Nr. 6071/43

SC 80 mit Ausleger



Best.-Nr.	kg	kg	kg
8371/03	0	0	0
8371/04	20*	0	40*
8371/05	40*	0	80*
8371/06	80*	0	120 ¹⁾ *
8371/07	100*	0	180 ¹⁾ *
8371/08	120*	0	0 ¹⁾
8371/09	140*	0	0 ¹⁾
8371/10	160*	nicht zulässig	nicht zulässig
8371/11	180*	nicht zulässig	nicht zulässig
8371/12	220*	nicht zulässig	nicht zulässig
8371/13	240*	nicht zulässig	nicht zulässig
8472/03	0	0	0
8472/04	40*	0	40*
8472/05	60*	0	60*
8472/06	80*	0	80*
8472/07	100*	0	120*
8472/08	120*	0	180*
8472/09	160*	0	220*
8771/03	0	0	0
8771/04	40*	0	40*
8771/05	60*	0	60*
8771/06	80*	0	100*
8771/07	100*	0	160*
8771/08	120*	0	220*
8771/09	160*	0	240 ¹⁾ *
8771/10	180*	nicht zulässig	nicht zulässig
8771/11	200*	nicht zulässig	nicht zulässig
8771/12	220*	nicht zulässig	nicht zulässig
8771/13	240*	nicht zulässig	nicht zulässig

SC 60 mit Traverse



Best.-Nr.	kg	kg	kg
6071/04	0	0	0
6071/05	20*	0	20 ³⁾ *
6071/06	40 ⁴⁾ *	0 ³⁾	40 ³⁾⁴⁾ *
6071/07	60 ⁴⁾ *	0 ³⁾	80 ³⁾⁴⁾ *
6071/08	80 ⁴⁾ *	80 ³⁾	120 ³⁾⁴⁾ *
6071/09	60 ⁴⁾ *	120	160 ⁴⁾ *
6071/10	80 ⁴⁾ *	nicht zulässig	nicht zulässig
6071/11	100 ⁴⁾ *	nicht zulässig	nicht zulässig
6071/12	100 ⁴⁾ *	nicht zulässig	nicht zulässig
6071/13	120 ⁴⁾ *	nicht zulässig	nicht zulässig
6073/05	0	0	0
6073/06	0	40	20*
6073/07	0	80	60 ⁴⁾ *
6073/08	20*	40 ³⁾	60 ³⁾⁴⁾ *
6073/09	20*	120	nicht zulässig
6073/10	20*	nicht zulässig	nicht zulässig
6073/11	40 ⁴⁾ *	nicht zulässig	nicht zulässig
6073/12	40 ⁴⁾ *	nicht zulässig	nicht zulässig
6073/13	60 ⁴⁾ *	nicht zulässig	nicht zulässig
6273/08	0	40 ³⁾	160 ³⁾ *
6273/10	0	nicht zulässig	nicht zulässig
6273/12	0	nicht zulässig	nicht zulässig

SC 80 mit Traverse



Best.-Nr.	kg	kg	kg
8171/04	0	0	0
8171/05	20*	0	20*
8171/06	0 ³⁾	0	60 ⁴⁾ *
8171/07	20 ³⁾ *	0 ³⁾	60 ³⁾⁴⁾ *
8171/08	60 ⁴⁾ *	40 ³⁾	100 ³⁾⁴⁾ *
8171/09	80 ⁴⁾ *	120 ³⁾	160 ³⁾⁴⁾ *
8171/10	60 ⁴⁾ *	nicht zulässig	nicht zulässig
8171/11	80 ⁴⁾ *	nicht zulässig	nicht zulässig
8171/12	100 ⁴⁾ *	nicht zulässig	nicht zulässig
8171/13	120 ⁴⁾ *	nicht zulässig	nicht zulässig

* Bei Verwendung von Halterohren 6071/41 ist keine Ballastierung notwendig.

** Bei Verwendung von Halterohren 7072/41 ist keine Ballastierung notwendig.

Benötigte Zusatzteile

- 1) plus 2 Stk Halterohre, Best.-Nr. 6071/41
- 2) plus 2 Stk Halterohre, Best.-Nr. 7072/41
- 3) plus 2 Stk Traversenverlängerungen, Best.-Nr. 6072/34
- 4) plus 1 Stk Längstraverse, Best.-Nr. 6071/43

7070/22 70094/22

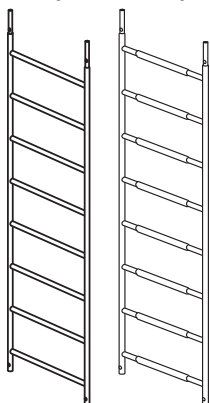

Rahmenteil aus Aluminium mit 8 Sprossen

Breite	ca. m	0,72	0,72	G
Länge	ca. m	2,15	2,17	
Gewicht	ca. kg	7,1	4,2	
EAN-Code		4019502345638	4019502325517	
Best.-Nr.		707022	7009422	

70894/21

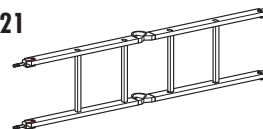

Klapprahmen

Maße	ca. m	1,57 x 0,36	G
Gewicht	ca. kg	4,4	
EAN-Code		4019502342941	
Best.-Nr.		7089421	

70794/22* 70894/22

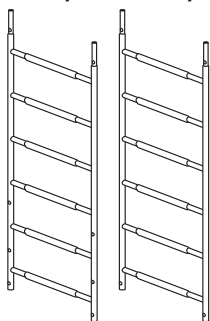

Rahmenteil aus Aluminium mit 6 Sprossen

Breite	ca. m	0,72	0,72	G
Länge	ca. m	1,67	1,67	
Gewicht	ca. kg	3,2	3,2	
EAN-Code		4019502343122	4019502347465	
Best.-Nr.		7079422*	7089422	

* gelocht für Klapprahmen 70894/21

7095/29

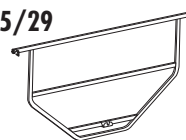

7090/29

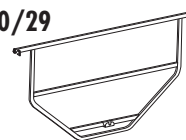

Sicherheitsgeländer	lang	kurz	G	
Gewicht	ca. kg	4,2		3,2
EAN-Code		4019502346468		4019502346451
Best.-Nr.		709529		709029

7070/23 70094/23

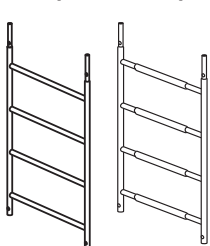

Rahmenteil aus Aluminium mit 4 Sprossen

Breite	ca. m	0,72	0,72	G
Länge	ca. m	1,15	1,17	
Gewicht	ca. kg	4,2	2,1	
EAN-Code		4019502345614	4019502325524	
Best.-Nr.		707023	7009423	

7071/25

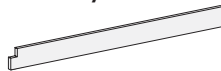

70094/25



7072/26



Bordbrett	Längsseite	Stirnseite	G		
Außenabmessung	ca. m	2,03 x 0,17		1,53 x 0,17	0,66 x 0,15
Gewicht	ca. kg	3,9		2,4	0,6
EAN-Code		4019502314719		4019502347106	4019502318144
Best.-Nr.		707125		7009425	707226

70701/23

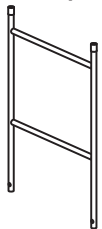

70894/01

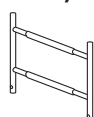

Geländerteil aus Aluminium mit 2 Sprossen

Breite	ca. m	0,72	0,72	G
Länge	ca. m	1,02	0,53	
Gewicht	ca. kg	2,5	1,1	
EAN-Code		4019502345607	4019502345591	
Best.-Nr.		7070123	7089401	

7095/24

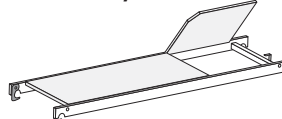

70894/24

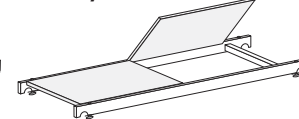

Bühne

Durchstiegsklappe		ja	ja	G
Außenabmessung	ca. m	2,08 x 0,61	1,58 x 0,61	
Gewicht	ca. kg	11,8	7,6	
EAN-Code		4019502346475	4019502342958	
Best.-Nr.		709524	7089424	

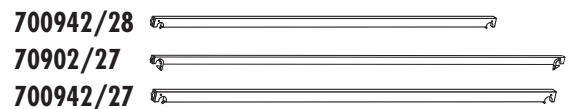
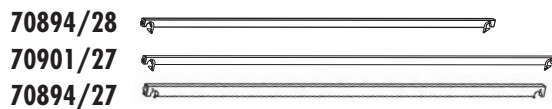

Diagonale / Verstrebungsrohr

Länge	ca. m	1,59	1,67	2,04	2,09	2,40	2,45
Gewicht	ca. kg	0,8	1,0	1,2	1,2	1,2	1,3
EAN-Code		4019502342972	4019502345577	4019502342965	4019502345676	4019502345652	4019502345669
Best.-Nr.		7089428	7090127	7089427	70094228	7090227	70094227

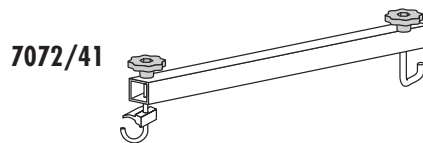

Halterohr

Länge	ca. m	0,75
Gewicht	ca. kg	0,6
EAN-Code		4019502318182
Best.-Nr.		707241

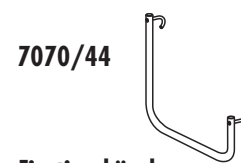

Einstiegsbügel

Maße	ca. m	0,56 x 0,45
Gewicht	ca. kg	1,2
EAN-Code		4019502345690
Best.-Nr.		707044

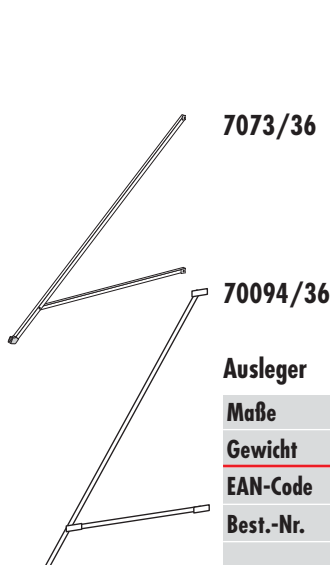

Ausleger

Maße	ca. m	2,55 x 0,10	1,72 x 0,10
Gewicht	ca. kg	4,4	2,5
EAN-Code		4019502345720	4019502347113
Best.-Nr.		707336	7009436

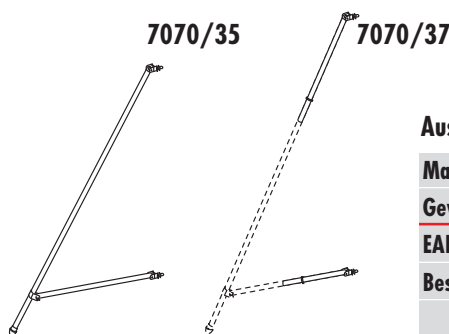

Ausleger teleskopierbar

Maße	ca. m	2,55 x 0,15	1,14 x 0,15
Gewicht	ca. kg	4,6	1,8
EAN-Code		4019502347045	4019502347052
Best.-Nr.		707035	707037

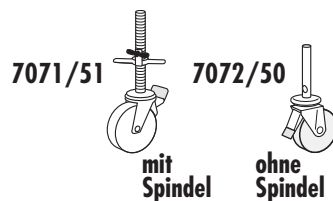

Lenkrolle

Rollendurchmesser	ca. mm	150	125
Verstellbereich	ca. mm	115	—
Gewicht	ca. kg	4,0	1,2
EAN-Code		4019502314146	4019502324886
Best.-Nr.		707151	707250

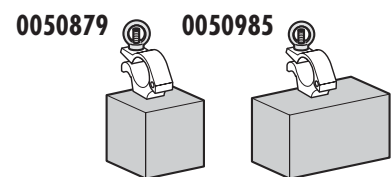

Ballast

Gewicht	ca. kg	10,0	15,0
EAN-Code		4019502317031	4019502317048
Best.-Nr.		0050879	0050985



Sicherungsstecker

aus hochwertigem Kunststoff mit Stahlbolzen

Gewicht	ca. kg	0,1
EAN-Code		4019502317147
Best.-Nr.		007760

6071/22

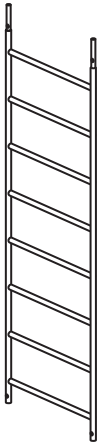

6073/22

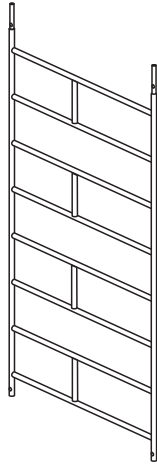

Rahmenteil aus Aluminium mit 8 Sprossen

Breite	ca. m	0,80	1,50	G
Länge	ca. m	2,15	2,15	
Gewicht	ca. kg	8,5	12,5	
EAN-Code		4019502311138	4019502311527	
Best.-Nr.		607122	607322	

6078/22

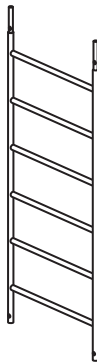

Rahmenteil aus Aluminium mit 6 Sprossen

Breite	ca. m	0,80	G
Länge	ca. m	1,65	
Gewicht	ca. kg	6,8	
EAN-Code		4019502311749	
Best.-Nr.		607822	

6071/23

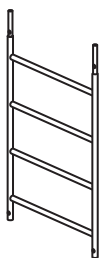

6073/23

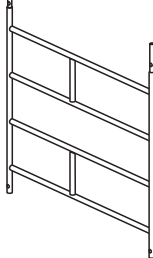

Rahmenteil aus Aluminium mit 4 Sprossen

Breite	ca. m	0,80	1,50	G
Länge	ca. m	1,15	1,15	
Gewicht	ca. kg	4,8	6,8	
EAN-Code		4019502311145	4019502311534	
Best.-Nr.		607123	607323	

6078/23

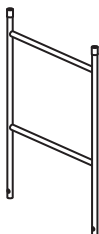

6079/23

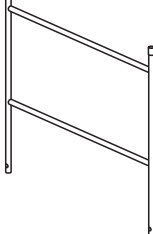

Geländerteil aus Aluminium mit 2 Sprossen

Breite	ca. m	0,80	1,50	G
Länge	ca. m	1,00	1,00	
Gewicht	ca. kg	2,8	3,8	
EAN-Code		4019502311756	4019502311787	
Best.-Nr.		607823	607923	

FAHRGERÜSTE EINZELELEMENTE SC 60 / SC 80



0079630



0079631



0079632



0079633



0079634



Bordbrett

Längsseite

Stirnseite

G

Außenabmessung	ca. m	2,70 x 0,15	2,20 x 0,15	1,65 x 0,15	1,25 x 0,15	0,60 x 0,15
Gewicht	ca. kg	4,5	3,5	2,7	1,8	0,9
EAN-Code		4019502330542	4019502330559	4019502330566	4019502330573	4019502330580
Best.-Nr.		0079630	0079631	0079632	0079633	0079634

6273/40

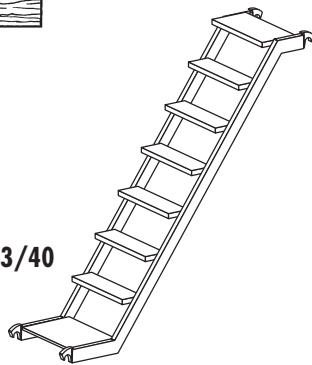

Treppe

G

Maße	ca. m	2,50 x 0,53
Gewicht	ca. kg	13,8
EAN-Code		4019502313453
Best.-Nr.		627340

0077268



Bordbretthalter

G

Gewicht	ca. kg	0,2
EAN-Code		4019502330597
Best.-Nr.		0077268

6071/44

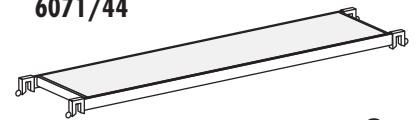

Einstiegsbühne

G

Außenabmessung	ca. m	2,95 x 0,55
Gewicht	ca. kg	21,0
EAN-Code		4019502311329
Best.-Nr.		607144

6276/24

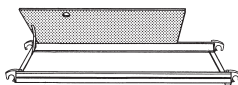

6178/24

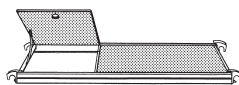

6177/24

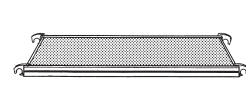

6771/24

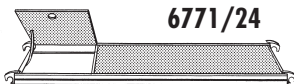

6773/24

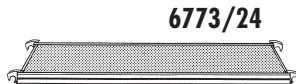

6273/24

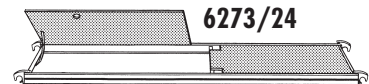

6273/14

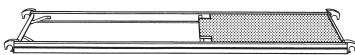

6071/24



6073/24

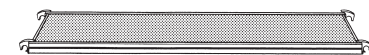

Bühne

G

Durchstiegsklappe		ja	ja	nein	ja	nein	ja	ja	ja	nein
Außenabmessung	ca. m	1,90 x 0,65	1,90 x 0,65	1,90 x 0,65	2,40 x 0,65	2,40 x 0,65	2,95 x 0,65	2,95 x 0,65	2,95 x 0,65	2,95 x 0,65
Gewicht	ca. kg	13,0	14,5	14,5	16,5	16,5	14,8	20,2	22,2	22,2
EAN-Code		4019502313514	4019502313200	4019502313163	4019502312937	4019502312944	4019502313422	4019502311152	4019502313439	4019502311541
Best.-Nr.		627624	617824	617724	677124	677324	627314	607124	627324	607324

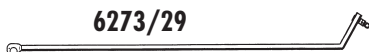

6273/29

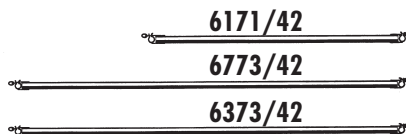

6171/42

6773/42

6373/42

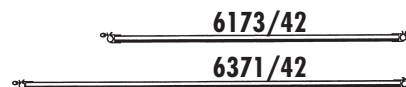

6173/42

6371/42

Geländerrohr

G

Länge	ca. m	2,80
Gewicht	ca. kg	4,0
EAN-Code		4019502313446
Best.-Nr.		627329

Horizontaldiagonale aus Aluminium

G

Länge	ca. m	1,95	2,30	2,75	2,95	3,20
Gewicht	ca. kg	3,3	2,5	3,5	3,2	3,5
EAN-Code		4019502312968	4019502313125	4019502313576	4019502319905	4019502319974
Best.-Nr.		617142	617342	677342	637142	637342

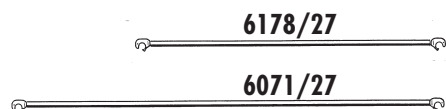

6178/27

6071/27

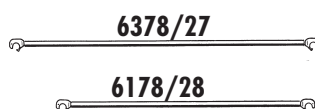

6378/27

6178/28

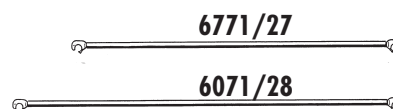

6771/27

6071/28

Diagonale / Verstrebung aus Aluminium

G

Länge	ca. m	2,30	2,45	2,90	3,30	1,90	2,95
Gewicht	ca. kg	2,3	2,5	3,3	4,0	2,1	3,7
EAN-Code		4019502317567	4019502313804	4019502312920	4019502311183	4019502313224	4019502311190
Best.-Nr.		617827	637827	677127	607127	617828	607128

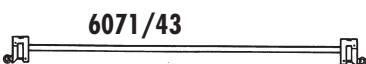

6071/43

Längstraverse

G

Länge	ca. m	2,95
Gewicht	ca. kg	13,7
EAN-Code		4019502311312
Best.-Nr.		607143

6071/41

Halterohr aus Aluminium

G

Länge	ca. m	2,05
Gewicht	ca. kg	4,5
EAN-Code		4019502311305
Best.-Nr.		607141

6071/34

Fahrtraverse aus Stahl-Rechteckrohr, feuerverzinkt

G

Länge	ca. m	2,05
Gewicht	ca. kg	18,5
EAN-Code		4019502311244
Best.-Nr.		607134

007760



Sicherungsstecker

aus hochwertigem Kunststoff mit Stahlbolzen

G

Gewicht	ca. kg	0,1
EAN-Code		4019502317147
Best.-Nr.		007760

0050493

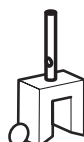

Traversenklemmbeschlag

aus Stahl, verzinkt

G

Gewicht	ca. kg	1,2
EAN-Code		4019502317130
Best.-Nr.		0050493

6072/34

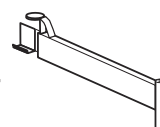

Traversenverlängerung

aus Stahl-Rechteckrohr, feuerverzinkt

G

Länge	ca. m	0,66
Gewicht	ca. kg	7,2
EAN-Code		4019502311411
Best.-Nr.		607234

FAHRGERÜSTE EINZELELEMENTE SC 60 / SC 80

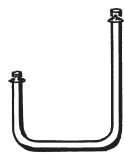

Einstiegshilfe

6071/46

Gewicht	ca. kg	1,4
EAN-Code		4019502336117
Best.-Nr.		607146

G

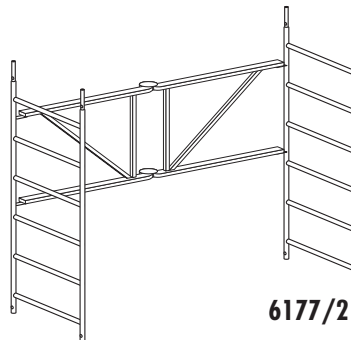

6177/21

Klapprahmen mit Rahmenteilen

Maße	ca. m	1,65 x 1,00
Gewicht	ca. kg	19,0
EAN-Code		4019502313156
Best.-Nr.		617721

G

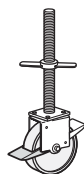

6371/50
6071/50



6472/50

Lenkrolle mit Spindel

Rollendurchmesser	ca. mm	200	200	150
Verstellbereich	ca. mm	220	220	115
Gewicht	ca. kg	5,8	5,8	4,0
EAN-Code		4019502318717	4019502311343	4019502314146
Best.-Nr.		637150	607150	647250

G



6177/50

Lenkrolle

Rollendurchmesser	ca. mm	125
Gewicht	ca. kg	1,2
EAN-Code		4019502342886
Best.-Nr.		617750

G

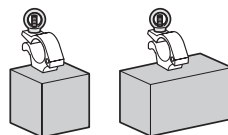

Ballast

0050879 0050985

Gewicht	ca. kg	10,0	15,0
EAN-Code		4019502317031	4019502317048
Best.-Nr.		0050879	0050985

G

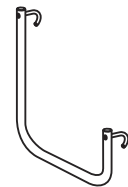

Einstiegsbügel

6371/44

Maße	ca. m	0,60 x 0,47
Gewicht	ca. kg	1,2
EAN-Code		4019502318724
Best.-Nr.		637144

G

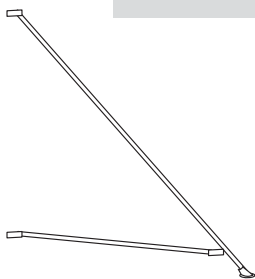

Ausleger inkl. Kupplung

6371/36

G

Maße	ca. m	2,70 x 0,15
Gewicht	ca. kg	5,7
EAN-Code		4019502311367
Best.-Nr.		637136

Bajonett-Ausleger inkl. Kupplung

6351/36

G

Maße	ca. m	3,40 x 0,15
Gewicht	ca. kg	5,7
EAN-Code		4019502335677
Best.-Nr.		635136



Hymer-Lifter

6051/99

G

Länge	ca. m	1,80
Gewicht	ca. kg	0,8
EAN-Code		4019502335684
Best.-Nr.		605199