

## Dachleitern nach DIN 18160-5 4092/4093/4095/4096/4097

### Qualitätsmerkmale Hymer-Dachleitern:

- In den Farben Alu-natur, ziegelrot, rotbraun und anthrazit erhältlich.
- In 3 unterschiedlichen Längen im Programm.
- Flexibel für jede Dachlänge, da durch Verbindungslaschen kombinierbar.
- Zusätzliche Fixierlaschen gegen Verrutschen.
- Verbindungslaschen als Zubehör aus robustem Alu-Vollprofil.
- Hochwertiger T-Holm (85 mm) mit robustem Winkelprofil für hohe Steifigkeit und große Dachauflage.
- Sprosse am Holm 4-fach verschraubt, mit zusätzlicher Fixierung im Holm.
- Einsetzbar für 35 und 60 Grad Dachneigung.
- Schönes Design durch seitlich geschlossene Holme.
- Erfüllt die DIN 18160-5.
- Rutschsichere, geriffelte Sprossen mit einer Flach- und Steilseite zum Anpassen an die Dachneigung.

Der Dachneigung entsprechend kann die Flach- oder Steilseite der Sprosse als Trittfläche verwendet werden. Dachleitern müssen rechtwinklig zum First eingebaut werden.

Dachleitern müssen mit der zweiten Sprosse von oben in Sicherheitsdachhaken nach DIN EN 517 eingehängt werden. Am Fuß ist die Leiter gegen seitliches Verschieben von mehr als 30 cm zu sichern, z. B. mit Sicherheitsdachhaken nach DIN EN 517.



S

S

S

		4095 natur		
<b>Sprossenzahl</b>		7	10	14
<b>Länge</b>	ca. m	1,95	2,80	3,90
<b>Breite</b>	ca. mm	350	350	350
<b>Gewicht</b>	ca. kg	3,5	4,9	6,8
<b>EAN-Code</b>		4019502307537	4019502307544	4019502307551
<b>Best.-Nr.</b>		409507	409510	409514

		4096 RAL 8004 ziegelrot beschichtet		
<b>Sprossenzahl</b>		7	10	14
<b>Länge</b>	ca. m	1,95	2,80	3,90
<b>Breite</b>	ca. mm	350	350	350
<b>Gewicht</b>	ca. kg	3,5	4,9	6,8
<b>EAN-Code</b>		4019502307568	4019502307575	4019502307582
<b>Best.-Nr.</b>		409607	409610	409614

		4097 rotbraun beschichtet		
<b>Sprossenzahl</b>		7	10	14
<b>Länge</b>	ca. m	1,95	2,80	3,90
<b>Breite</b>	ca. mm	350	350	350
<b>Gewicht</b>	ca. kg	3,5	4,9	6,8
<b>EAN-Code</b>		4019502335202	4019502335219	4019502335226
<b>Best.-Nr.</b>		409707	409710	409714

## Zubehör (siehe auch Seite 171):

- ① Verbindungslaschen zur Verflanschung der Leiterteile  
Best.-Nr. 005907 (1 Satz = 2 Stück mit Schrauben)
- ② Dachhaken für Schiefer, Best.-Nr. 008923
- ③ Dachhaken für Ziegel und Pfannen, verzinkt, Best.-Nr. 008924  
Dachhaken für Ziegel und Pfannen, ziegelrot, Best.-Nr. 008925  
Dachhaken für Ziegel und Pfannen, sepiabraun, Best.-Nr. 008926  
Dachhaken für Ziegel und Pfannen, anthrazit, Best.-Nr. 008919  
Dachhaken für Ziegel und Pfannen, rotbraun, Best.-Nr. 008918
- ④ Dachhaken für Biberschwanzziegel, verzinkt, Best.-Nr. 008949  
Dachhaken für Biberschwanzziegel, ziegelrot, Best.-Nr. 008950
- ⑤ Aushebesicherung, Best.-Nr. 008940

Die Befestigung der Dachhaken darf nur auf Sparren oder gleichwertig tragenden Dachkonstruktionen erfolgen!

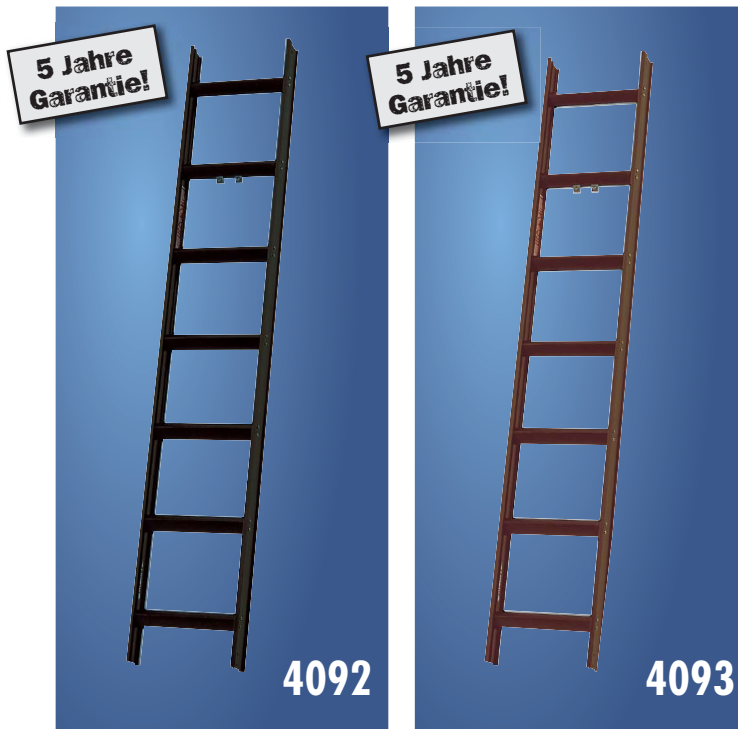
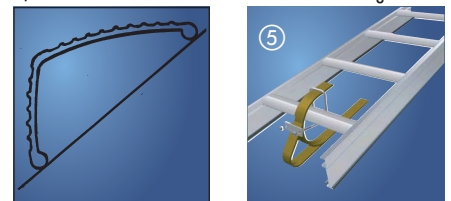
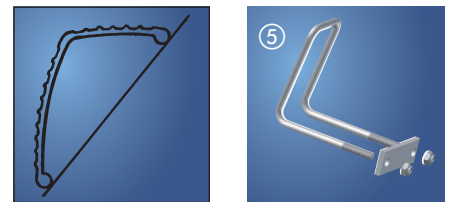
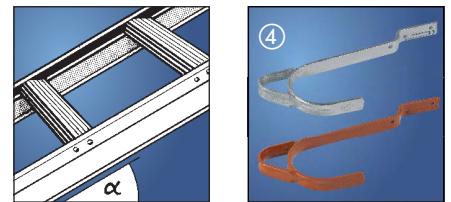
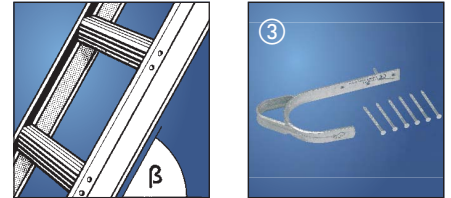
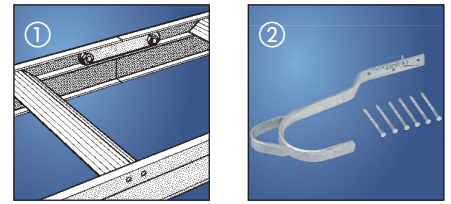

Sprossensteilseite

Aushebesicherung lose

Sprossenflachseite

Aushebesicherung montiert

S

S

		4092 RAL 7016 anthrazit beschichtet			4093 RAL 8014 sepiabraun beschichtet		
<b>Sprossenzahl</b>		7	10	14	7	10	14
<b>Länge</b>	ca. m	1,95	2,80	3,90	1,95	2,80	3,90
<b>Breite</b>	ca. mm	350	350	350	350	350	350
<b>Gewicht</b>	ca. kg	3,5	4,9	6,8	3,5	4,9	6,8
<b>EAN-Code</b>		4019502313545	4019502313552	4019502313569	4019502307476	4019502307483	4019502307490
<b>Best.-Nr.</b>		409207	409210	409214	409307	409310	409314

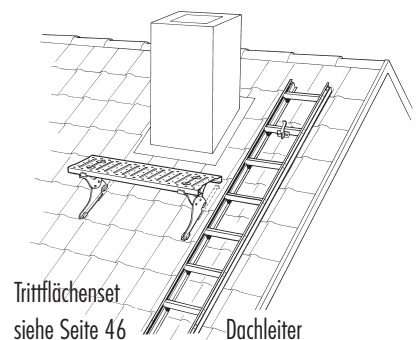

Trittflächenset  
siehe Seite 46

Dachleiter

## Trittflächenset Euro Norm DIN EN 516, DIN 18160-5 008927/008928/008929/008930

- Für Dachziegel, Dachsteine und Großflächenziegel, zum Einhängen.
- Verstellbar um jeweils 4° von 15° bis 60°.
- Laufrost 250 mm breit.
- Set bestehend aus 2 Universal-Laufsteghaltern und 1 Laufrost 800 mm lang, komplett mit Befestigungsmaterial.
- Gewicht 8,0 kg.
- Belastbar bis 1,5 KN (150 kg).

**5 Jahre Garantie!**



Dachleitern siehe Seite 44/45.

**G**

Farbe	feuerverzinkt	ziegelrot	dunkelbraun	schwarz
<b>EAN-Code</b>	4019502313965	4019502313972	4019502313989	4019502326071
<b>Best.-Nr.</b>	008927	008928	008929	008930

Universal-Trittflächenset auf Anfrage auch in rotbraun erhältlich.

**5 Jahre Garantie!**



## Dachdecker-Auflegeleiter Holz 7-4035

- Holme aus hochfestem, elastischem Schichtholz.
- Die angeschrägten Holmenden erleichtern das Hochschieben der Leiter.
- Gerade Sprossen mit gewölbter Ausfräsung.
- Leiterbreite 35 cm.

Wichtig: Zum Einhängen und Sichern der Leitern auf dem Dach sind nur Dachhaken DIN EN 517 in geprüfter Bauform zulässig! Beim Arbeiten auf Dachleitern sind in jedem Fall Absturzsicherungen zu verwenden.

**S**

Sprossenzahl		8	10	12	14	16	18
<b>Länge</b>	ca. m	2,30	3,00	3,50	4,00	4,50	5,00
<b>Gewicht</b>	ca. kg	4,7	7,0	8,0	9,0	10,5	11,5
<b>EAN-Code</b>		4019502330344	4019502315716	4019502315723	4019502315730	4019502315747	4019502315754
<b>Best.-Nr.</b>		7403508	7403510	7403512	7403514	7403516	7403518

**7-4035**

## Tapeziertisch, 3 m lang, 60 bzw. 80 cm breit 6851/00 bzw. 6850/00

**5 Jahre  
Garantie!**



- Zweifach klappbarer Tapezier- und Allzwecktisch zur vielfältigen Verwendung für Hobby, Freizeit, Haus und Garten.
- Gut aufzubewahren durch geringes Klappmaß, leicht zu transportieren und einfach aufzustellen.
- Stabiler Alu-Tischrahmen mit Sperrholzplatte.
- Robustes Rohrklappgestell mit sicherer Verriegelung.
- Große Arbeitsfläche, 2-fach klappbar.
- Aufgedruckte Maßtabelle.
- Zulässige Belastung 100 kg.
- Vor der Verwendung, insbesondere bei empfindlichen Tapeten, ist die Tischplatte gründlich zu reinigen.



umlaufender Alu-Rahmen und stabile Holzplatte



Standbreite 430 mm, nahtloses Strangpressprofil, Abdeckkappen an den Rohrenden

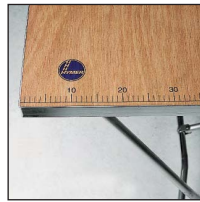

aufgedruckte Maßeinteilung



der stabile Tragegriff liegt flach an



Stahl-Scharniere

**G**

<b>Länge</b>	<b>ca. m</b>	3,05	3,05
<b>Breite</b>	<b>ca. mm</b>	600	800
<b>Höhe</b>	<b>ca. m</b>	0,78	0,78
<b>Packmaß L x B x H</b>	<b>ca. m</b>	1,05 x 0,60 x 0,10	1,05 x 0,80 x 0,10
<b>Gewicht</b>	<b>ca. kg</b>	15,0	18,0
<b>EAN-Code</b>		4019502314450	4019502314443
<b>Best.-Nr.</b>		685100	685000

## Tapeziertischverbreiterung 6852

- Für die Tische 6850 und 6851.
- 20 cm breit (60er-Tisch wird 80 cm breit, 80er-Tisch wird 100 cm breit).
- Einfache Montage mit Flügelschrauben.
- Siehe auch Zubehör Seite 170.

<b>Länge</b>	<b>ca. m</b>	3,05
<b>Breite</b>	<b>ca. mm</b>	200
<b>Gewicht</b>	<b>ca. kg</b>	5,5
<b>EAN-Code</b>		4019502314467
<b>Best.-Nr.</b>		685200

G



6852

## Tapeziertisch höhenverstellbar, 3 m lang, 60 bzw. 80 cm breit 6851/01 bzw. 6850/01

- Mit neuartiger Schwenkmechanik für Höhenverstellung.
- Eine ebenso einfache wie geniale Lösung: Die Arbeitsplatte, ohne Zubehör, mit wenigen Handgriffen von 78 cm auf 86 cm Höhe einzustellen.
- Standfestigkeit und Kippsicherheit werden durch die hymerspezifische Technik nicht beeinträchtigt.
- Durch Vermeidung von Zubehör-Teilen lässt sich der Tisch genauso schnell wieder zusammenklappen wie er aufgebaut wurde.
- Zulässige Belastung 80 kg.
- Vor der Verwendung, insbesondere bei empfindlichen Tapeten, ist die Tischplatte gründlich zu reinigen.



6851/01

G

<b>Länge</b>	<b>ca. m</b>	3,05	3,05
<b>Breite</b>	<b>ca. mm</b>	600	800
<b>Höhe</b>	<b>ca. m</b>	0,78 + 0,86	0,78 + 0,86
<b>Packmaß L x B x H</b>	<b>ca. m</b>	1,05 x 0,60 x 0,10	1,05 x 0,80 x 0,10
<b>Gewicht</b>	<b>ca. kg</b>	15,0	18,0
<b>EAN-Code</b>		4019502329621	4019502329638
<b>Best.-Nr.</b>		685101	685001

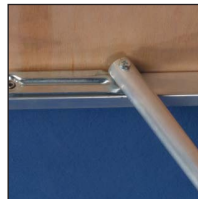

## Alu-Diele „Telesteg®“ 6859

- Ausziehbare Alu-Diele in der Mitte teilbar.
- Ganz ausgezogen ist sie eine sichere und große Arbeitsbühne für jeden Einsatz.
- Beide äußeren Teile des Telestegs sind teleskopartig verschiebbar auf die gewünschte Länge zwischen 2,40 und 4,00 Meter.
- Auch als doppelt breite, kurze Diele zu verwenden, einfach in der Mitte trennen und nebeneinanderlegen.
- Belastbarkeit bei Stützweite 3,50 m: 150 kg Einzellast.

**5 Jahre  
Garantie!**



**6859**

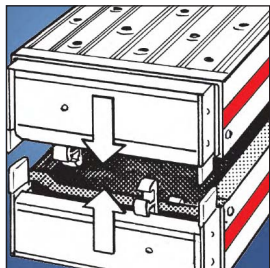
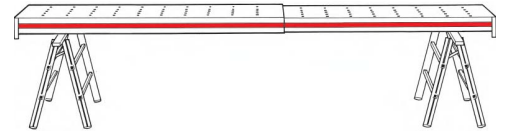
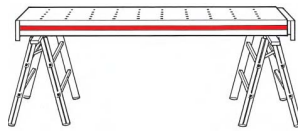
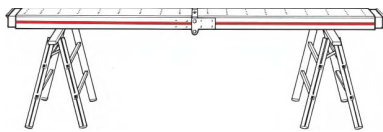

**Transportverriegelung:**  
Doppelfunktion der Teleskop-  
sicherung, gleichzeitig Transport-  
verriegelung der aufeinanderlie-  
genden Einzeldielen.

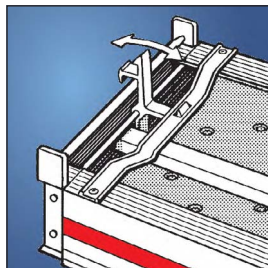

**Teleskopsicherung:**  
Kipphebel zur Comfortablen und  
sicheren Fixierung der Teleskop-  
schiene.

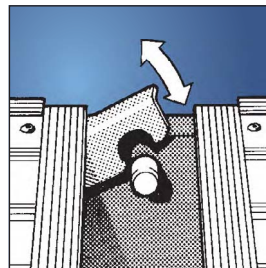

**Hakenverriegelung:**  
Schneller und sicherer Verschluss  
der beiden Einzelelemente durch  
Sicherungshebel.

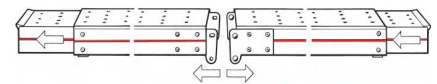

**Sicherungssplint, Hakenverriegelung und Teleskopsicherung  
als Ersatzteile erhältlich, siehe Seite 175.**

**G**

<b>Länge ausgefahren (beide Teile)</b>	<b>ca. m</b>	4,00
<b>Länge ausgefahren (ein Teil)</b>	<b>ca. m</b>	2,00
<b>Länge eingefahren (ein Teil)</b>	<b>ca. m</b>	1,24
<b>Packmaß L x B x H</b>	<b>ca. m</b>	1,25 x 0,30 x 0,20
<b>Gewicht</b>	<b>ca. kg</b>	22,0
<b>EAN-Code</b>		4019502314573
<b>Best.-Nr.</b>		685900

## Alu-Teleskop-Diele 6866

- Belastbarkeit 150 kg.
- Lieferbar in 2 Längen.

<b>Länge</b>	<b>ca. m</b>	1,79 - 2,90	2,08 - 3,50
<b>Breite</b>	<b>ca. mm</b>	270	270
<b>Gewicht</b>	<b>ca. kg</b>	12,2	13,9
<b>EAN-Code</b>		4019502325616	4019502325623
<b>Best.-Nr.</b>		686601	686602

**5 Jahre Garantie!**



**G**

**6866**

## Montageplattform 6864

- Hohe Standsicherheit.
- Sekundenschnell aufgebaut.
- Steigteile rasten in Gebrauch- und Transportstellung automatisch ein.
- Leicht zu transportieren durch Griffloch in der Belagfläche.
- Belastung: 3,0 kN (300 kg) verteilte Last.

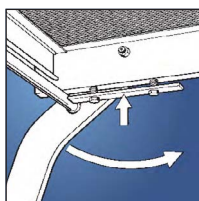

**5 Jahre Garantie!**



**G**

**6864**

<b>Arbeitsfläche</b>	<b>ca. m</b>	1,70 x 0,50
<b>Standhöhe</b>	<b>ca. m</b>	0,55
<b>Arbeitshöhe</b>	<b>ca. m</b>	2,05
<b>Reichhöhe</b>	<b>ca. m</b>	2,55
<b>Packmaß L x B x H</b>	<b>ca. m</b>	1,75 x 0,60 x 0,20
<b>Gewicht</b>	<b>ca. kg</b>	18,0
<b>EAN-Code</b>		4019502314016
<b>Best.-Nr.</b>		686400

## Steigteilverlängerungsset 0051856

- Holmverlängerungen für stufenlose Höhenverstellung der Montageplattform von 0,55 m bis 0,80 m.
- Reichhöhe mit Verlängerungen 2,55 m bis 2,80 m.
- Verstellbereich ca. 25 cm.
- Stufenlos verstellbar.
- Selbstmontage ohne Werkzeug.
- Inhalt: 2 Verlängerungen inkl. Befestigungsmaterial.
- Siehe auch Zubehör Seite 170.

**5 Jahre Garantie!**



**G**

<b>Gewicht</b>	<b>ca. kg</b>	1,0
<b>EAN-Code</b>		4019502314023
<b>Best.-Nr.</b>		0051856

**0051856**